

# 施工要領書

## ソフトアクアール スペース

- この度は「ソフトアクアール」をお買い求めいただき、ありがとうございます。  
ご使用前にはこの施工要領書をよくお読みの上、正しく安全にご使用ください。
- 本製品に関するお問い合わせは、お求めの販売店もしくは弊社にご連絡ください。

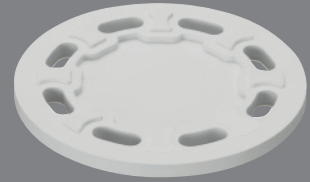

### マークの種類について

- ⚠ 警告 死亡または重傷を負う可能性がある内容
- 🚫 禁止行為 **!** 必ず行う

**警告** 死亡または重傷を負う可能性がある内容

- ⊘ 他シリーズ(ステンアクアール・ソフトアクアールプラスを含む)、他社製品との併用は絶対にしない。
- ⊘ 施工可能な壁以外の壁には絶対に取付けない。
- ⊘ 使用可能なブラケット以外に絶対に使用しない。
- ⊘ ベースプレートと併用しない。
- ⊘ スペースでの調整は20mm(4枚)までとし、それ以上は絶対に重ねない。

### 各部の名称

- 施工前に部品の不足がないかを確認する。

<p>スペース5mm SAQ-SP5</p> <p>スペース 【数量】1枚 ※発泡樹脂パット付</p> <p>壁取付け用固定ねじ ⓪トラスタッピンねじ5×90 【数量】4本</p>	<p>スペース10mm SAQ-SP10</p> <p>スペース 【数量】1枚 ※発泡樹脂パット付</p> <p>スペース 【数量】1枚 ※発泡樹脂パットなし</p> <p>壁取付け用固定ねじ ⓪トラスタッピンねじ5×90 【数量】4本</p>	<p>スペース15mm SAQ-SP15</p> <p>スペース 【数量】1枚 ※発泡樹脂パット付</p> <p>スペース 【数量】2枚 ※発泡樹脂パットなし</p> <p>壁取付け用固定ねじ ⓪トラスタッピンねじ5×90 【数量】4本</p>	<p>スペース20mm SAQ-SP20</p> <p>スペース 【数量】1枚 ※発泡樹脂パット付</p> <p>スペース 【数量】3枚 ※発泡樹脂パットなし</p> <p>壁取付け用固定ねじ ⓪トラスタッピンねじ5×90 【数量】4本</p>
--	--	--	--

### 施工可能な壁

- 施工可能な壁と使用する壁取付け用固定ねじを確認する。

#### 在来工法

**コンクリート下地**

コンクリート  
モルタル  
タイル(5mm)

壁取付け用固定ねじ(同梱品)+オールプラグ(別売)  
トラスタッピンねじ5×90  
オールプラグ

**木下地**

間柱  
木摺り  
下地  
タイル(5mm)  
石こうボード(9mmまたは12mm)  
※ねじは柱・間柱または下地に打つ。

壁取付け用固定ねじ(同梱品)  
トラスタッピンねじ5×90

### 施工方法

- ⊘ オフセットブラケット、出隅ブラケット、ベースプレートはスペースと併用しない。

- ⚠ 施工後はガタツキが無いことを必ず確認する。

1. 使用するブラケットのねじ止め位置を確認する。

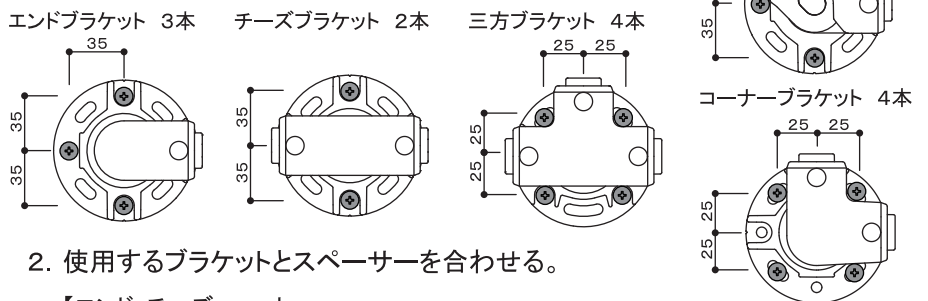

2. 使用するブラケットとスペースを合わせる。

【エンド・チーズ・コーナー  
自在Lブラケットの場合】

スペースのねじ穴とブラケットのねじ穴を合わせて重ねる。

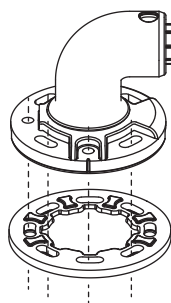

【三方ブラケットの場合】

スペースの両側に凸部がないねじ穴とブラケットの図の位置の長穴を合わせて重ねる。

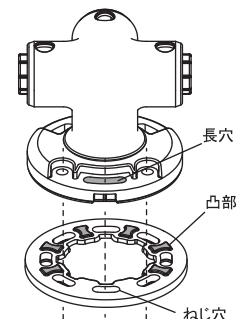

- ⚠ 三方ブラケットは必ず上図の向きで合わせる。  
裏面の形状が他ブラケットとは違う為、向きがずれるときれいに合わない。  
※ブラケット裏面には発泡樹脂パッドが貼付けてある為、目視では形状の違いが判別できない。

### 施工不可能な壁



- ・化粧鋼板
- ・FRP
- ・ホーロー
- ・フレキシブル板+発泡ポリスチレン
- ・タイル+けい酸カルシウム板
- ・けい酸カルシウム板+石こうボード
- ・天然大理石
- ・その他強度不足の壁

# 施工方法

3. 10mm・15mm・20mmの場合はスペーサーを重ねて使用する。

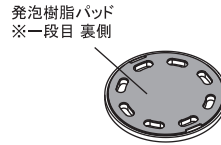
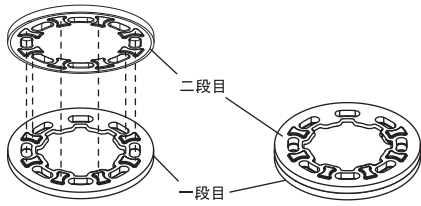

- 重ねる場合は凹凸を合わせて重ねる。
- 一段目の裏側が発泡樹脂パッド付になるように重ねる。

## 在来工法 コンクリート下地での施工方法

1. 使用する壁取付け用固定ねじを確認する。
2. 手すりの取付位置を決める。  
タイルに取付ける場合はタイルの目地位置にねじ止めをすると施工しやすい。
3. ねじ止め位置をけがき、下穴(φ8mm)をあけ、下穴にシーリングを行う。  
タイルの場合は磁器タイル用ドリルビットを使用する。下穴深さはコンクリート面から55mm。

壁取付け用固定ねじ 同梱品+オールプラグ(別売)  
トラスタッピンねじ5×90  
オールプラグ

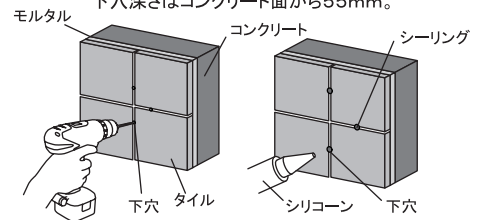
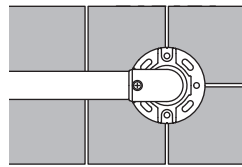

3. ナイロンアンカーを挿入する。

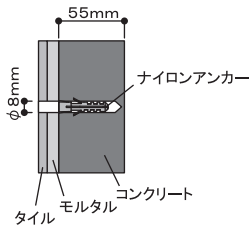

4. ブラケットねじ穴・スペーサーねじ穴・ナイロンアンカーにシーリングを行う。  
ナイロンアンカーと使用するブラケット・スペーサーねじ穴がシリコンで埋まるようにしっかりとシーリングを行う。

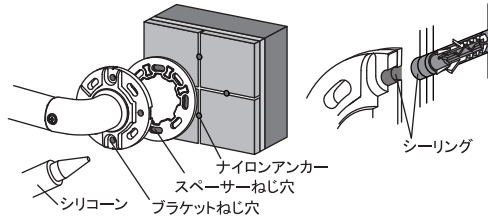

5. ブラケットを取付ける。

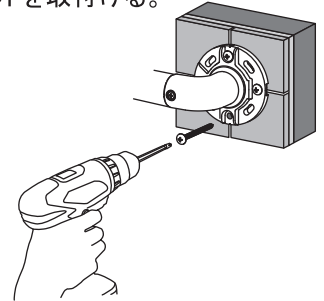

## 在来工法 木下地での施工方法

1. 使用する壁取付け用固定ねじを確認する。
2. 手すりの取付位置を決める。  
ブラケットは必ず柱・間柱または下地に取付ける。
3. ねじ止め位置をけがき、下穴(φ3mm)をあける。

壁取付け用固定ねじ (同梱品)  
トラスタッピンねじ5×90

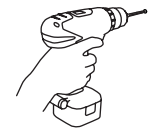
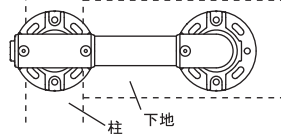

4. 浴室内で使用する場合はブラケットねじ穴・スペーサーねじ穴・下穴にシーリングを行う。  
下穴と使用するブラケット・スペーサーねじ穴がシリコンで埋まるようにしっかりとシーリングを行う。

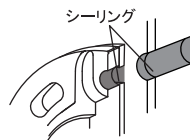
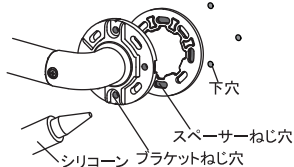

## 基本仕様

スペーサー  
SAQ-SP5/10/15/20  
材質:スペーサー PP樹脂

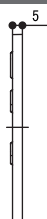
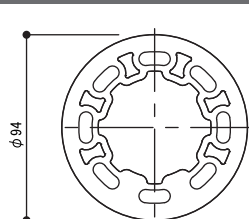

(単位:mm)

**マツ穴株式会社**  
〒543-0051 大阪市天王寺区四天王寺1丁目5番47号  
TEL: 06-6774-2255 FAX: 06-6774-2248  
https://www.mazroc.co.jp/

2022年8月1日改定